

Serenata

Aloittaminen



Katso tärkeät turvallisuustiedot CD-ohjeesta.

VAROITUS: Suojaa laite sateelta ja kosteudelta. Kastuminen voi aiheuttaa tulipalon tai sähköiskun. Suojaa laite pisaroilta ja roiskeilta. Älä sijoita laitteen päälle mitään nesteitä sisältäviä esineitä, kuten maljakoja.

Laite voidaan kytkeä kokonaan irti sähköverkosta irrottamalla pistotulppa pistorasiasta. Pistotulpan on oltava helposti käytettävissä.



Tasakylkisen kolmion sisällä oleva salamatunnus on varoitus siitä, että tuotteen sisällä on eristämätön, vaarallisen korkea jännite, joka voi aiheuttaa sähköiskuja.



Tasasivuisen kolmion sisällä oleva huutomerkki viittaa käyttäjälle tärkeisiin käyttö- ja huolto-ohjeisiin, jotka toimitetaan tuotteen mukana.

Serenata

– musiikkimatkapuhelin

Serenata-musiikkimatkapuhelimessa yhdistyvät kannettava musiikkilaite sekä räätälöidyt matkapuhelinominaisuudet.

Musiikki- ja puhelintoimintoja voidaan käyttää erikseen tai yhdessä.

Voit esimerkiksi kirjoittaa tekstiviestiä samalla, kun kuuntelet musiikkia. Voit myös estää saapuvat puhelut ja viestit, jos haluat kuunnella hetken pelkästään musiikkia.

Tietoa tästä oppaasta

Tässä opaskirjassa selostetaan Serenata-musiikkipuhelimen tärkeimmät ominaisuudet.

Puhelimen ominaisuuksien ja toimintojen yksityiskohtaisemmat kuvaukset voidaan lukea tuotteen mukana tulevasta CD-oppaasta.

Lisätietoja

Oppaiden lisäksi voit:

... vieraillla verkkosivuillamme ja lukea vastauksia laitteesta useimmin esitettyihin kysymyksiin.

... ottaa yhteyttä paikalliseen Bang & Olufsen -jälleenmyyjääsi neuvojen saamista varten.

... ottaa yhteyttä Bang & Olufsenin kansainväliseen asiakaspalveluun, joka palvelee sinua sähköpostitse tai puhelimitse kuudella eri kielellä.

Soita numeroon +45 9684 4525 tai lähetä sähköpostia osoitteessa www.bang-olufsen.com



Saadaksesi tarkemman ominaisuuksien ja toimintojen kuvauksen aseta levy CD-asemaan ja noudata näytön ohjeita.

Ennen kuin aloitat, 6

SIM-kortin ja akun asettaminen ja puhelimen lataaminen ensimmäisen kerran.

Puhelimen käyttötavat, 7

Lue millaisia vaihtoehtoja sinulla on puhua puhelimessa ja kuunnella musiikkia.

Puhelimen esittely, 8

Lue, kuinka ohjainpyörää ja näyttöä sekä musiikkipuhelimen perustoimintoja käytetään.

Näytön käyttäminen, 10

Lue, kuinka Serenata-musiikkipuhelimen päänäytön toimintoja käytetään.

Puhelimen päivittäinen käyttö, 12

Lue, kuinka puhelimella soitetaan, luodaan tekstiviestejä, lisätään yhteystietoja osoitekirjaan ja selataan Internetissä.

Musiikin soittaminen, 16

Lue, kuinka musiikkia siirretään tietokoneesta puhelimeen ja kuinka musiikkisoitinta käytetään.

Kaapelikytkennät, 18

Lue, kuinka puhelin ladataan ja kytketään kaapeleihin ja kuulokkeisiin.

Synkronointi Outlookin kanssa, 20

Lue, kuinka yhteystietoja ja kalenterimerkintöjä siirretään Outlookista puhelimeen.

Kansainvälinen takuu, 21

Lue Bang & Olufsenin tuotetakuun ehdot.

Ennen kuin aloitat

Ennen kuin aloitat puhelimen käyttämisen, sinun on asetettava tuotteen mukana toimitettu akku ja SIM-korttisi paikalleen ja ladattava puhelin.

SIM-kortin ja akun asettaminen

- 1 Työnnä takakantta ylöspäin, jolloin kaiutin nousee. Vedä puhelimen jalusta ulos.
- 2 Nosta akkutilan kansi pois.
- 3 Työnnä SIM-kortti paikalleen.
Huomaa! Varmista, että kortin kullanväriset kosteuspinnat ovat alaspäin.
- 4 Työnnä akku paikalleen.
- 5 Työnnä takakansi paikalleen ja paina kevyesti.
- 6 Liitä laturi puhelimeen ja kytke se sähköverkkoon.

Huomaa: Katso lisätietoja latauksesta sivulta 18.

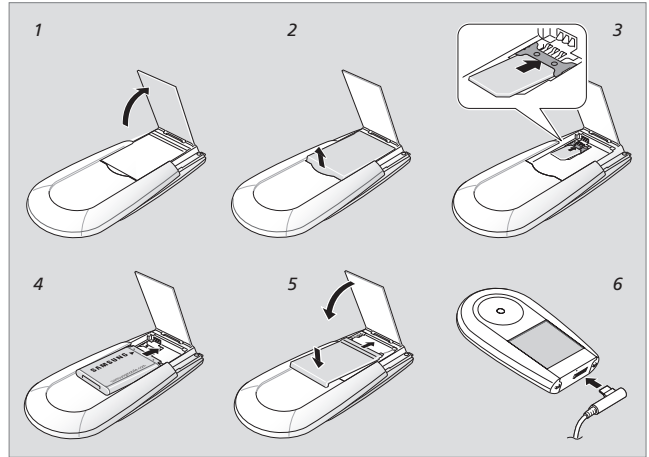

Valmis käyttöön

Puhelimen lataaminen kestää noin kolme tuntia. Kun puhelin on ladattu, irrota laturi, niin puhelin on valmis käyttöön. Kytke puhelimeen virta painamalla ohjainpyörän punaista painiketta.

Näppäile PIN-koodi

Kun kytket puhelimeen virran ensimmäisen kerran, joudut näppäilemään SIM-korttisi PIN-koodin. Korosta numerot käyttämällä ohjainpyörää ja valitse painamalla ohjainpyörän keskellä olevaa OK-painiketta. Korosta ✓ ja paina OK.

Puhelin koostuu kahdesta osasta: kannettavasta audiojärjestelmästä ja matkapuhelimesta. Käytitpä sitten puhelintoimintoja tai kuuntelit musiikkia, sinulla on useita vaihtoehtoja.

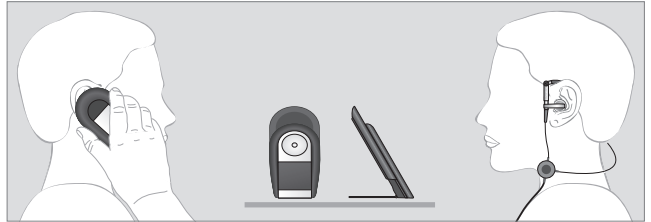

Puhelimen käyttötavat

Kun käytät puhelintoimintoja, voit ...

- käyttää puhelinta pitämällä sitä korvaasi vasten.
- käyttää tuotteen mukana toimitettuja kuulokkeita puhuaksesi puhelimesta.
- käyttää puhelimen kaiutinta puhuaksesi kädet vapaina. Nosta kaiutin, vedä puhelimen jalusta ulos ja aseta puhelin eteesi, esimerkiksi pöydälle.

Musiikinkuuntelutavat

Kun käytät musiikkitoimintoja, voit ...

- käyttää tuotteen mukana toimitettuja kuulokkeita kuunnellaksesi musiikkia omassa rauhassasi.
- nostaa sisäänrakennetun kaiuttimen, jolloin voit käyttää puhelinta pienikokoisena audiojärjestelmänä.
- kytkeä musiikin toiston puhelimesta tuotteen mukana toimitetun linjalähdön kautta Bang & Olufsen -musiikkijärjestelmään.

Puhelimen esittely

Serenata-musiikkipuhelin perustuu intuitiiviseen käyttöliittymään, jossa yhdistyvät yhdellä kädellä käytettävä ohjainpyörä ja valikoiden selaamista helpottava värinäyttö.

Sininen tarkoittaa puhelimeen liittyviä toimintoja.

Punainen tarkoittaa musiikkiin liittyviä toimintoja.

Musiikkipuhelimen tärkeimmät toiminnot näkyvät oikealla.

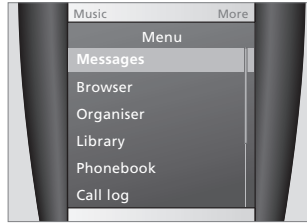

Siniset valikot tarkoittavat puhelimen toimintoja, kuten Viestit, Selain ja Järjestelijä.

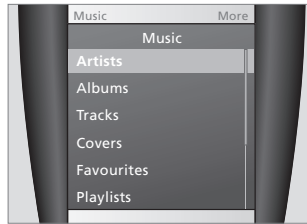

Punaiset valikot liittyvät musiikkitoimintoihin, joita ovat esimerkiksi Artistit, Albumit ja Kappaleet. Musiikkipuhelimen käyttöön tarvitaan sekä ohjainpyörää että näyttöä.



Pidä puhelinta kuvan osoittamalla tavalla. Käännä ohjainpyörää, ja käytä ohjainpyörän ja näytön painikkeita peukalolla.

Voit myös käyttää puhelinta sen seistessä pöydällä. Tämä on kätevää, jos esimerkiksi puhut käyttäessäsi kaiutinpuhelinta.

1 – OK

Aktivoi puhelin, kun se on lepotilassa.

Joutotilassa siirry valikkoon.

Valitse korostettu valikkokohta tai vahvista syötetyt tiedot.

2 – LÄHETÄ (● vihreä painike)

Soita tai vastaa puheluun.

Joutotilassa nouda viimeksi valittujen, vastaamatta jääneiden tai vastattujen puheluiden numeroita. Aloita musiikin toisto.

Musiikkisoittimen toisto-/taukopainike.

3 – TAKAISIN ⏮

Palaa ylemmän tason valikkoon.

Joutotilassa puhelin lukitaan painamalla tätä painiketta.

4 – Music

Avaa musiikkisoitin painamalla tätä painiketta kevyesti.

Siirry puhelimesta musiikkisoittimeen ja päinvastoin.

5 – C

Poista merkit näytöstä.

Paina pitkään kytkeäksesi äänettömän tilan päälle ja pois päältä.

6 – LOPPU (● punainen painike)

Paina pitkään kytkeäksesi ja katkaistaksesi puhelimen virran. Puhelun lopettaminen tai hylkääminen.

Musiikkisoittimen sammuttaminen.

Valikkotilassa paina palataksesi joutotilaan.

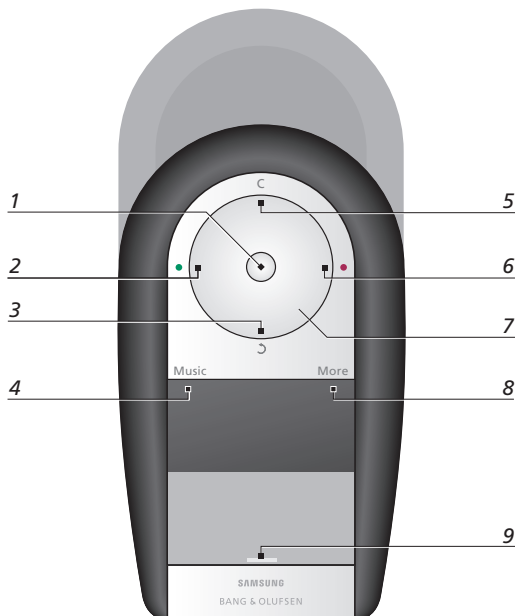
**7 – Ohjainpyörä**

Säädä äänenvoimakkuutta ohjainpyörää kääntämällä.

Valikkotilassa selaa valikkovaihtoehtoja.

Joutotilassa etsi puhelinmuiston merkintää kääntämällä ohjainpyörää.

Aktivoi puhelin lepotilasta painamalla mitä tahansa ohjainpyörän painiketta.

8 – More

Paina näyttöä kevyesti siirtyäksesi Lisää-valikkoon.

9 – Pikanäppäimet

Kun painat näytön alaosaan, saat käyttöösi pikanäppäimiä, joita voit mukauttaa.

Näytön käyttäminen

Näyttö on jaettu kolmeen kosketusalueeseen. Näytön keskikohdassa on näkymätön kosketuspainike, joka tuo näkyviin valintanäytön. Näytön yläkulmissa on toiminnot "Music" ja "More". Kun painat näytön alareunassa olevaa palkkinäppäintä, saat käyttöösi kolme pikanäppäintä, joita voit muokata mieltymystesi mukaan.

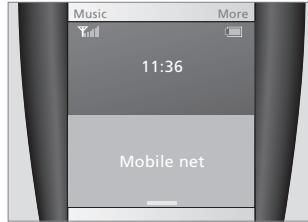

Puhelimen aktivointi ...

Kun puhelimen näyttöä ei käytetä, se siirtyy lepotilaan. Jotta puhelinta voisi käyttää, se on aktivoitava painamalla **OK**-painiketta tai mitä tahansa muuta ohjainpyörän painiketta.

Kuvassa näkyy puhelin joutotilassa – valmiina käyttöön.

Hyödyllisiä vinkkejä

Lukitse tai avaa puhelin painamalla **⏏** ja pitämällä sitä pohjassa.



Puhelun soittaminen ...

Kun kosketat näytön keskustaa puhelimen ollessa joutotilassa, valintanäyttö tulee näkyviin.

Korosta numerot fyysisellä ohjainpyörällä ja valitse painamalla **OK**. Soita puhelu painamalla vihreää **LÄHETÄ**-painiketta.

Hyödyllisiä vinkkejä

Kun olet valinnut numeron kerran, voit lisätä sen puhelinmuistioon.

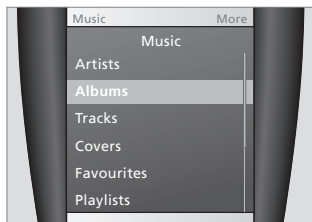

Musiikki-valikon käyttäminen ...

Musiikki-valikko tulee näkyviin, kun painat näytön vasenta yläkulmaa. Selaa ohjainpyörällä alaspäin korostaaksesi luettelosta esimerkiksi *Albumit* ja valitse painamalla **OK**. Valitse haluamasi albumi ohjainpyörällä, ja aloita albumin toisto painamalla **LÄHETÄ**.

Hyödyllisiä vinkkejä

Toistaessasi musiikkia voit tuoda esiin **Lisää**-valikon esimerkiksi keskeyttääksesi musiikin toiston tai lisätäksesi albumin suosikkeihisi.

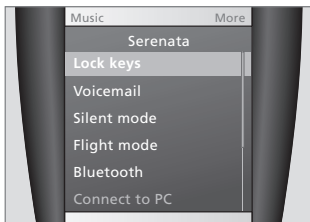

Lisää-valikkojen käyttäminen ...

Lisää-valikko tulee näkyviin, kun painat näytön oikeaa yläkulmaa. **Lisää**-valikot ovat tilannekohtaisia, sillä ne sisältävät käyttämäsi ominaisuuteen liittyviä lisätoimintoja.

Ne voidaan tuoda esiin, käytipä sitten puhelin- tai musiikkitoimintoa. Musiikkisoitinta käyttäessäsi voit valita esimerkiksi *Lisää soittolistaan* tai puhelinta käyttäessäsi *Pito*.

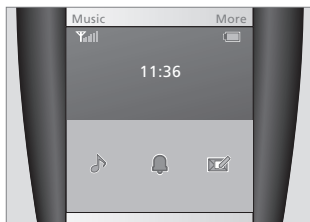

Pikanäppäinten käyttäminen ...

Näytössä on kolme pikanäppäintä, jotka saadaan käyttöön suoraan näytön alareunassa olevalla palkkinäppäimellä joutotilassa. Pikanäppäimiä voidaan muokata siten, että niillä pääsee käyttämään usein käytettyjä toimintoja.

Voit valita 25 erilaisesta ominaisuudesta, *Pelkkä musiikki*, *Hälytys* ja *Luo viesti*, kuvan osoittamalla tavalla.

Päävalikosta pääset musiikkipuhelimen perustoimintoihin, joita ovat esimerkiksi Viestit, Järjestelijä ja Puhelinmuistio.

Puhelinmuistioon mahtuu 1 000 yhteystietoa, joihin voit kirjoittaa tekstiviestin, multimediatekstin tai sähköpostiviestin – kuunnellessasi lempimusiikkiasi.

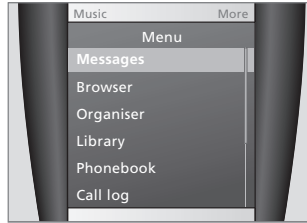

Vaihtoehdot ...

Paina joutotilassa **OK** siirtyäksesi valikkotilaan ja tarkastellaksesi puhelimen pääominaisuuksia.

Valikkotilassa korosta halumasi toiminto ohjainpyörällä ja valitse painamalla **OK**.

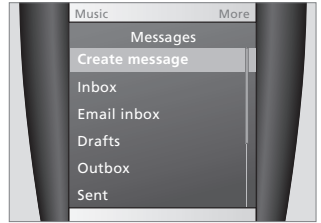

Viestin luominen ...

Viestin luominen: Valitse *Viestit*, *Luo viesti* ja valitse *Tekstiviesti*, *Multimediateksti* tai *Sähköpostiviesti*.

Korosta ohjainpyörällä esimerkiksi *Tekstiviesti* ja valitse painamalla **OK**. Näppäile viestisi ja lähetä viesti painamalla *Lähetä* näytön oikeassa alakulmassa.



Tekstin näppäileminen ...

Sinun on näppäiltävä tekstiä esimerkiksi silloin, kun kirjoitat tekstiviestin tai lisäät uuden yhteystiedon puhelinmuistioon.

Korosta kirjaimet tekstiä ohjainpyörällä ja paina **OK**-painiketta kerran valitaksesi ensimmäisen kirjaimen, kahdesti valitaksesi toisen kirjaimen jne.

Hyödyllisiä vinkkejä

Ostaessasi puhelimen se on **ABC**-tilassa. Siirtyäksesi **T9**- ja **ABC**-tilojen välillä paina **⇧** näytön alareunassa ja pidä sitä painettuna.



Erikoismerkkien näppäileminen ...

Jos haluat lisätä tekstiin numeroita tai symboleja, paina näytön vasemmassa alakulmassa **&:@** ; kerran symboleille, kahdesti numeroille.

Kun haluat vaihtaa isoista kirjaimista pieniin ja päinvastoin, paina kosketusnäytössä **⇧**.

Hyödyllisiä vinkkejä

Kun näppäilet tekstiä, voit lisätä välilyönnin painamalla vihreää **LÄHETÄ**-painiketta. Merkkejä poistetaan ohjainpyörän **C**-painikkeella.

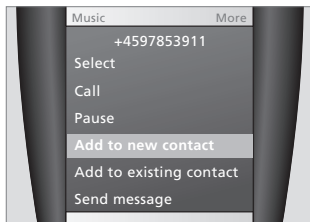

Yhteystietojen lisääminen puhelinmuistioon ...

Ennen kuin lähetät esimerkiksi tekstiviestin, voit lisätä yhteystiedon puhelinmuistioon:

- > Kosketa joutotilassa näytön keskikohtaa, jotta valintanäyttö avautuu.
- > Näppäile puhelinnumero.
- > Paina **More** ja valitse **Lisää uuteen yhteystietoon**.
- > Määritä tarvittaessa nimi ja muut tiedot, kuten sähköpostiosoite tai syntymäpäivä.
- > Tallenna yhteystieto painamalla **More**.

Puhelun soittaminen ...

- > Kosketa joutotilassa näytön keskikohtaa, jotta valintänäyttö avautuu.
- > Näppäile numero ja soita puhelu painamalla **LÄHETÄ**.
- > Lopeta puhelu painamalla **LOPPU**.

Numeroita valitessasi ...

- > Voit poistaa viimeisen numeron painamalla **C**.
- > Voit painaa **C**-painiketta pitkään, jolloin näyttö tyhjenee.
- > Voit painaa näytön keskustaa siirtyäksesi kohdistintilaan.

Puheluun vastaaminen ...

- > Vastaa puheluun painamalla joutotilassa **LÄHETÄ**.

Hyödyllisiä vinkkejä

Hiljennä puhelin sen soidessa kääntämällä ohjainpyörää vastapäivään.

Viimeisimpien numeroiden uudelleenvälinta ...

- > Paina joutotilassa **LÄHETÄ**, jolloin näyttöön tulee viimeisimpien numeroiden luettelo.
- > Selaa haluamaasi numeroon ja soita puhelu painamalla **LÄHETÄ**.

Puheluiden soittaminen puhelinmuistiosta

- Puhelinmuistion pikainen avaaminen:
- > Käänä ohjainpyörää joutotilassa myötäpäivään tai vastapäivään.
 - > Valitse etsimäsi henkilön nimen alkukirjain ja selaa nimen kohdalle.
 - > Soita puhelu painamalla **LÄHETÄ**-painiketta.

Hyödyllisiä vinkkejä

Puhelun aikana voit säätää äänenvoimakkuutta kääntämällä ohjainpyörää.

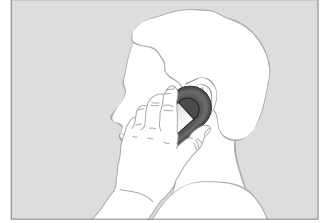
**Vaihtoehdot puhelun aikana**

- Puhelun aikana voit painaa **OK** ja sitten **More**:
- avataksesi puhelinluettelon yhteystietojen tarkastelua varten.
 - lähettääksesi tekstiviestin puhelimesta olevalle henkilölle.
 - soittaaksesi toisen puhelun puhuessasi puhelimesta.

Hyödyllisiä vinkkejä

Suosittellemme, että pidät puhelinta kädessäsi, kun käytät näitä toimintoja – nosta kaiutin tai käytä puhelimen mukana toimitettuja kuulokkeita.

Musiikkipuhelimella on helppo käyttää Internetiä ja lähettää ja lukea sähköpostiviestejä missä tahansa.

Huomaa: Puhelimeen on tehtävä asianmukaiset asetukset Internetin selaamista ja sähköpostin lähettämistä varten. Lisätietoja saat CD-oppaasta tai Bang & Olufsen -jälleenmyyjältä.

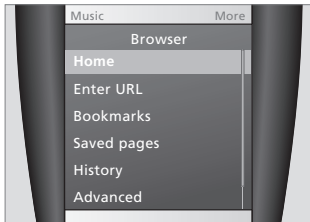

Internetin selaaminen ...

Selain-valikon avaaminen:

- > Paina joutotilassa **OK** ja valitse *Selain*.
- > Valitse jokin valittavissa olevista vaihtoehdoista, esimerkiksi *Kotisivu*, *Näppäile URL* tai *Tallennetut sivut*.

Verkossa liikkuminen ...

- > Valitse selainkohde ohjainpyörällä, paina **OK** ja valitse **Valitse**.
- > Paina **Takaisin**, jos haluat siirtyä edelliselle sivulle.
- > Paina **More**, niin näet lisää selainvaihtoehtoja.

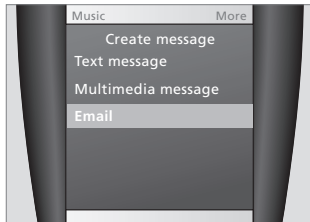

Sähköpostiviestin lähettäminen ...

- > Paina joutotilassa **OK** ja valitse *Viestit* > *Luo viesti* > *Sähköpostiviesti*.
- > Näppäile teksti tämän oppaan sivulla 13 kuvatulla tavalla.
- > Paina sitten näytön alareunassa olevaa *Lähetä*-painiketta.
- > Paina **More**, niin näet lisää sähköpostivaihtoehtoja.

Musiikin soittaminen

Musiikkipuhelimella voit kuunnella lempimusiikkiasi missä tahansa. Digitaalista musiikkia on helppo siirtää tietokoneesta puhelimeen.

Voit käyttää BeoPlayeria tai Windows MediaPlayeria (*versio 11 tai uudempi*) musiikin siirtämisessä tietokoneesta musiikkipuhelimeen.

Musiikin siirtäminen puhelimeen ...

- > Kytke puhelin tietokoneeseen USB-kaapelilla. Voit myös asettaa puhelimen laturiin ja kytkeä USB-kaapelin laturiin.
- > Paina **More**.
- > Valitse *Kytke tietokoneeseen*.*
- > Valitse *MTP*.
Huomaa: Jos käytät MACia, valitse *Massatallennus*.

MTP:llä (Media Transfer Protocol) voit käyttää BeoPlayer- tai Windows MediaPlayer® -ohjelmistoja musiikin tallennuksessa puhelimeen.

Hyödyllisiä vinkejä

Jos haluat siirtää kansilehtiä puhelimeen, sinun on käytettävä MTP-siirtotilaa.

*Jos *Kytke tietokoneeseen* ei näy **Lisää**-valikossa:

- > Paina joutotilassa **OK** avataksesi valikon.
- > Valitse *Asetukset*.
- > Paina *Puhelinasetukset*.
- > Paina *Siirtotila* ja valitse *Manuaalinen*.

Tietoja BeoPlayerista

Mukana toimitettavalla CD-levyllä on Bang & Olufsenin BeoPlayer-ohjelmisto ja lisäohjeita. BeoPlayer lajittelee musiikin automaattisesti aakkosjärjestyksessä lajin, artistin, kappaleen nimen ja albumin nimen mukaan ja mahdollistaa omien soittolistojen laatimisen.

Lataa kappaleet suoraan Internetistä tai käytä BeoPlayeria CD-levyn tallentamiseksi tietokoneellesi.

Lisätietoja BeoPlayeristä ja musiikin siirtämisestä saat tuotteen mukana toimitettavasta CD-oppaasta.

Varoitus MAC-käyttäjille!

Estääksesi puhelimen vaurioitumisen musiikin siirron aikana valitse tietokoneella aina "*Poista Serenata*", ennen kuin irrotat puhelimen tietokoneesta.

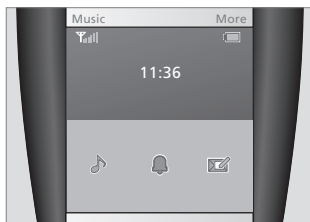
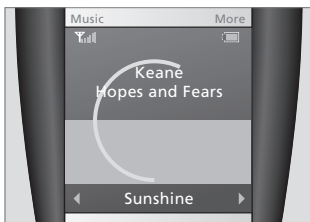
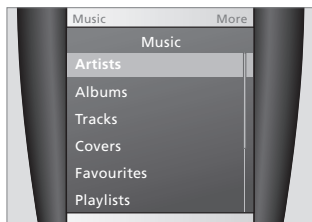

Musiikin toistaminen

Avaa musiikkisoitin painamalla **Music**:

- > Korosta Musiikki-valikossa ohjainpyörällä musiikkinäkymä, esimerkiksi *Artistit*, ja valitse painamalla **OK**.
- > *Artistit*-näkyvässä valitse haluamasi artistin nimen alkukirjain ohjainpyörällä ja valitse painamalla **OK**.
- > Paina **LÄHETÄ** toistaaksesi tämän artistin albumin (albumit).
- > Jos haluat valita tietyn albumin tai kappaleen, paina **OK** siirtyäksesi tasoilla ja aloita toisto painamalla **LÄHETÄ**.

OK = Valitse vaihtoehdot ja siirry tasoilla.

LÄHETÄ = Aloita satunnainen toisto millä tahansa näkymän tasolla.

Hyödyllisiä vinkkejä

Jos haluat toistaa automaattisesti viimeksi soitetun musiikin, paina **Music** ja odota muutama sekunti.

Musiikkisoittimen käyttäminen

Toiston aikana perustoimintoja käytetään seuraavilla painikkeilla:

- > Säädä äänenvoimakkuutta ohjainpyörällä.
- > Selaa kappaleita tai albumeja painamalla näytön alaosaa ja liiku sen jälkeen nuolilla kuvan osoittamalla tavalla.
- > Paina **LÄHETÄ** pysäyttääksesi toiston tai jatkaaksesi toistoa.
- > Paina **LOPPU** lopettaaksesi toiston ja sulkeaksesi musiikkisoittimen.

Huomaa, että musiikkisoitinta voi käyttää vain *Toistaa*-tilassa. Kun haluat palata *Toistaa*-tilaan, paina näytön keskikohtaa.

Hyödyllisiä vinkkejä

Jos haluat siirtyä musiikkisoittimesta puhelimeen tai päinvastoin toiston aikana, paina **Music**.

Rentoudu PureMusicilla

Jos haluat kuunnella musiikkia ilman saapuvien puhelujen tai viestien aiheuttamia häiriöitä:

- > Paina joutotilassa näytön alareunassa olevaa **palkkia**, jolloin kolme pikanäppäintä tulee näkyviin.
- > Aktivoi PureMusic painamalla .

Nyt puhelin ohjaa kaikki puhelut puhepostiin.

Toista musiikkia lentäessäsi

Voit aktivoida *Lento-tilan Lisää*-valikossa, kun puhelin on suljettava, mutta haluat kuunnella musiikkia, esimerkiksi lentokoneessa.

Hyödyllisiä vinkkejä

Saat näkyviin lisävaihtoehtoja musiikin toistamisen aikana, kun avaat **Lisää**-valikon.

Kun lataat puhelinta, kytke pöytälaturi sähköverkkoon ja aseta puhelin laturiin.

Pöytälaturin avulla voit kytkeä puhelimen tietokoneeseen USB-liitännän kautta.

Jos haluat käyttää puhelinta sen ollessa latauksessa, voit kytkeä tuotteen mukana toimitetut kuulokkeet.

Voit myös käyttää mukana toimitettua matkalaturia puhelimen lataamiseen – kytke se suoraan puhelimeen.

Tietoja lataamisesta

Puhelimen lataaminen kestää noin kolme tuntia. Täyteen ladattuna puhelimesta riittää virtaa seuraavasti:

- Enintään kolme tuntia puheaikaa.
- Enintään 11 päivää valmiusaikaa.

Toisto

- Enintään viisi tuntia, kun käytät kaiutinta.
- Enintään 13 tuntia, kun käytät kuulokkeita.

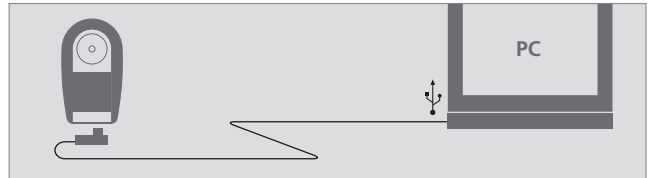
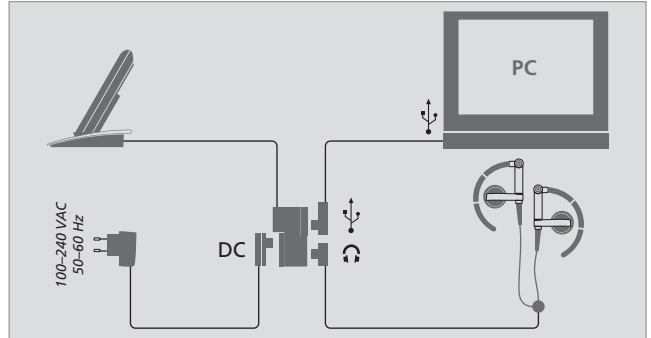

Kun akun virta on loppumassa:

- Kuuluu varoitusääni.
- Viesti "Akku vähissä" tulee näkyviin.
- Tyhjän akun kuvake (☐) vilkkuu.

Hyödyllisiä vinkkejä

Puhelimen voi kytkeä myös Bang & Olufsenin audiojärjestelmään. Käytä kytkentään puhelimen mukana toimitettua linjalähtöä.

HUOMAA! Suosittelemme, että tietokoneen virtalähde on maadoitettu.

EarSet 3:n käyttäminen

Parhaan mahdollisen äänenlaadun varmistamiseksi suosittelemme, että kokoat, sijoitat ja säädät tuotteen mukana toimitetut kuulokkeet tällä sivulla kuvatulla tavalla.

VAROITUS! Pitkäkestoinen kuuntelu korkeilla äänenvoimakkuuksilla saattaa aiheuttaa kuulovaurioita.

Kuulokkeiden käyttäminen

Aseta ensin vasen kuuloke paikalleen. Vie johto niskasi takaa ja säädä oikea kuuloke korvaasi.

Kuulokkeiden toiminta

- > Vastaa puheluun painamalla mikrofonin keskikohtaa (A).
- > Lopeta puhelu painamalla uudelleen.
- > Valitse viimeksi valittu numero painamalla pitkään.

Mikrofonin johdon saa pidettyä paikallaan tuotteen mukana toimitetulla nipistimellä (B).

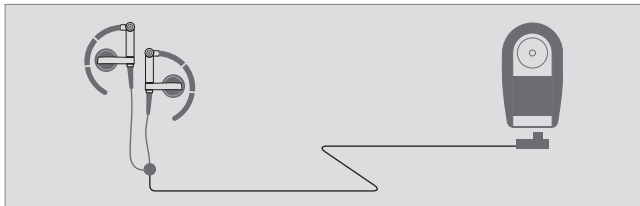
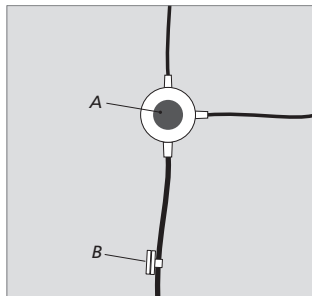
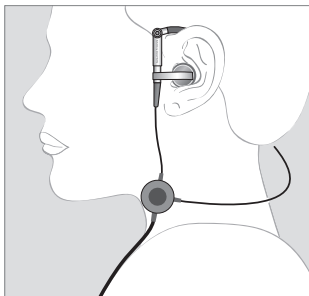
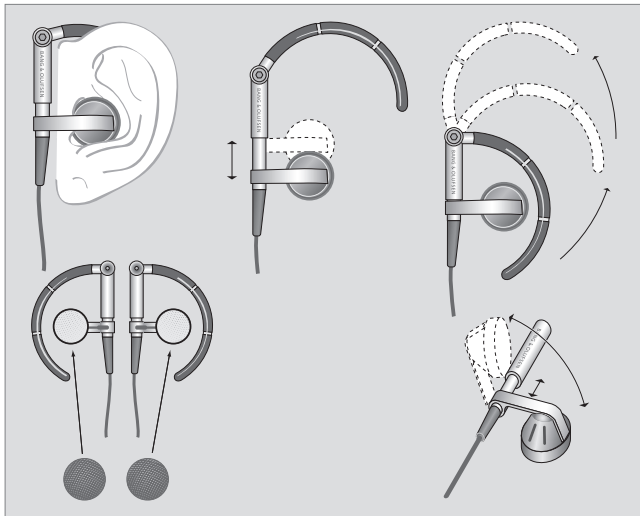

Puhelinmuistion synkronointi Outlookin kanssa

Voit synkronoida puhelimen Outlookin® kanssa, jos haluat siirtää esimerkiksi yhteystietoja tai kalenterimerkintöjä puhelimeen.

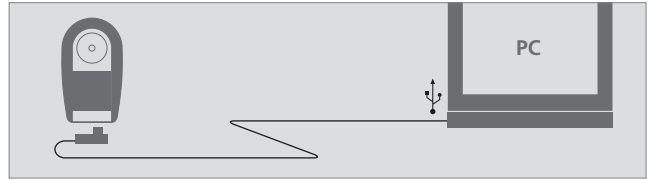

Puhelin voidaan synkronoida Outlookin kanssa käyttämällä USB-kaapelia tai BlueToothia®:

- > Kytke puhelin tietokoneeseen tai BlueToothiin.
- > Valitse *Siirrä*.
- > Valitse *PC Studio*
- > Käynnistä tietokoneessa *Samsung PC Studio* ja valitse *Synkronoi*.

Katso lisätietoja tuotteen mukana toimitetusta CD-oppaasta.

Kaikilla valtuutetuilta Bang & Olufsen -jälleenmyyjiltä ostetuilla Bang & Olufsen -tuotteilla on materiaali- ja valmistusvirhetakuu.

Takuunantaja on valtuutettu Bang & Olufsen -jälleenmyyjä ja tämän jälkeen maakohtainen Bang & Olufsen -edustaja. Takuuaika on 24 kuukautta, jollei ostomaassa toisin mainita.

Takuu kattaa tuotteen korjauskulut, eli varaosat ja työkustannukset. Takuu koskee myös lisävarusteita. Vaihdetun tai korjattujen osien takuu-aika on 24 kuukautta.

Takuu on voimassa maailmanlaajuisesti. Kaikki valtuutetut Bang & Olufsenin jälleenmyyjät huolehtivat siitä.

Takuu ei kata onnettomuudesta, esimerkiksi salamasta, tulipalosta, vedestä, kuljetuksesta, väärinkäytöstä tai huolimattomasta käytöstä johtuvia vaurioita.

Bang & Olufsen ei vastaa mistään epäsuorista tai välillisistä menetyksistä.

Takuu ei kata vaihtotuotteitten vuokraamista eikä kustannuksia, jotka aiheutuvat tuotteen muuttamisesta eri jännite- tai lähetysstandardien mukaiseksi.

Takuu ei kata esimerkiksi akkujen vaihtoa.

Takuu raukeaa, jos tuotetta korjaa tai muuttaa muu kuin Bang & Olufsenin valtuuttama henkilö tai jos tuotteen sarjanumero on poistettu.

Jos aiot käyttää audio-/videotuotetta toisessa maassa, suosittelemme hankkimaan jälleenmyyjältä tietoja jännite-, radio- ja televisiostandardeista maassa, johon aiot muuttaa. Jälleenmyyjä antaa neuvoja mahdollisista muutoksista. Japanissa, Pohjois-Amerikassa, Etelä-Amerikassa, Taiwanissa ja Etelä-Koreassa ei voida korjata tai muuttaa televisioita tai videonauhureita, joita ei ole tuotettu käytettäväksi nimen omaan näissä maissa.

Takuun voimassaolo edellyttää yleensä asiakirjaa, jossa on seuraavat tiedot:

- Tuotteen nimi ja tyyppinumero
- Sarjanumero
- Osto-/toimituspäivämäärä
- Takuuaika
- Valtuutetun Bang & Olufsen -jälleenmyyjän leima ja allekirjoitus



Sähkö- ja elektroniikkalaiteromu (WEEE) – ympäristönsuojelu

Euroopan parlamentti ja Euroopan neuvosto ovat antaneet direktiivin sähkö- ja elektroniikkalaiteromusta. Tämän direktiivin tarkoituksena on estää sähkö- ja elektroniikkalaiteteromun syntymistä sekä edistää uudelleenkäyttöä, kierrätystä ja muita tapoja hyödyntää tällaista romua. Direktiivi koskee valmistajia, jälleenmyyjä ja kuluttajia. WEEE-direktiivi edellyttää, että sekä valmistajat että loppukäyttäjät hävittävät sähkö- ja elektroniikkalaitteet ja niiden osat ympäristöystävällisellä tavalla ja että laitteiden ja romun sisältämät materiaalit tai energia kierrätetään tai käytetään uudelleen. Sähkö- ja elektroniikkalaitteita ja niiden osia ei saa hävittää tavallisen kotitalousjätteen seassa; kaikki sähkö- ja elektroniikkalaitteet ja niiden osat on kerättävä ja hävitettävä erikseen. Uudelleenkäyttöä, kierrätystä ja muuta hyödyntämistä varten kerättävät tuotteet ja laitteet on merkitty viereisellä merkillä.

Kun käytät maasi sähkö- ja elektroniikkalaitteiden keräysjärjestelmää, suojelet luontoa ja ihmisten terveyttä sekä tuet luonnonvarojen viisasta ja järkevää käyttöä. Sähkö- ja elektroniikkalaitteiden ja -romun kerääminen varmistaa, että tällaisissa tuotteissa ja laitteissa mahdollisesti olevat haitalliset aineet eivät pääse saastuttamaan luontoa.

Bang & Olufsen -jälleenmyyjäsi antaa lisätietoja ja neuvoja oman maasi hävittämiskäytännöstä.

CE Tämä tuote on direktiivien
1999/5/EY ja 2006/95/EY
määräysten mukainen.

*Oikeus teknisten tietojen,
ominaisuuksien ja niiden
käyttötapojen muutoksiin ilman
ennakkoilmoitusta pidetään.*

Vain Yhdysvaltojen markkinoille!

HUOMAUTUS: Tämä laite on testattu ja hyväksytty täyttämään luokan B digitaaliseen laitteeseen asetetut ehdot FCC-säännösten osan 15 mukaisesti. Nämä ehdot on suunniteltu antamaan riittävä suoja häiriöitä vastaan kotitalousasennuksissa.

Tämä laite tuottaa, käyttää ja lähettää radiotaajuusenergiaa. Jos laitetta ei asenneta ja käytetä annettujen ohjeiden mukaisesti, se saattaa aiheuttaa häiriöitä radiotaajuusliikenteeseen. Takuuta häiriöttömästä toiminnasta ei voida kuitenkaan antaa. Jos tämä laite aiheuttaa häiriöitä radion tai television vastaanotossa (mikä voidaan todeta sammuttamalla laite ja tarkistamalla, katoavatko häiriöt), suosittelemme kokeilemaan häiriöiden poistamista seuraavasti:

- Suuntaa tai sijoita vastaanottoantenni uudelleen.
- Siirrä häiriöitä aiheuttava laite ja vastaanotin kauemmaksi toisistaan.
- Kytke laite virtapistorasiaan, joka on eri virtapiirissä kuin vastaanotin.
- Ota yhteys jälleenmyyjään tai ammattitaitoiseen radio-/TV-huoltoon.

Vain Kanadan markkinoille!

Tämä luokan B digitaalinen laite täyttää kaikki Kanadan häiriöitä aiheuttaville laitteille asetetut säädökset.



3509521070800002